

Oberflächenwasser sicher ableiten

Hof- und Regenabläufe aus Kunststoff und *Ecoguss*



Hof- und Regenabläufe aus Kunststoff

Leicht, robust und langlebig, außerhalb von Gebäuden nach DIN EN 752

Egal ob Einfahrten, Höfe oder Stellflächen, mit Kunststoffabläufen treffen Sie immer die richtige Wahl. Sie zeichnen sich durch Ihr geringes Gewicht, ihre Belastbarkeit und ihre Langlebigkeit aus.

Hohe Belastbarkeit

Der metallische Verbundwerkstoff verleiht Ecoguss Hofabläufen eine hohe Bruchsicherheit und Belastbarkeit. Sie sind befahrbar bis 12,5 Tonnen.

Leichter Einbau

Durch ihr geringes Gewicht und ihre geringe Einbauhöhe sind Hofabläufe aus Kunststoff besonders leicht und schnell zu verbauen.

Leichte Reinigung

Das kombinierte Verriegelungs- und Entnahmesystem *Lock & Lift* bietet einen schnellen Zugang zum Schlammfang. Dadurch können Laub und andere Verschmutzungen einfach aus dem Ablauf entfernt und Rohrverstopfungen vermieden werden.

Geruchssperre

Multistop ist ein wirksamer Geruchverschluss ohne Wasservorlage, der auch in bereits eingebaute Abläufe nachgerüstet werden kann.

Langlebigkeit

Der Werkstoff Ecoguss verhindert aufgrund seiner glatten und korrosionsfreien Oberfläche die Bildung von Bakterien und Keimen. Durch diesen „Selbstreinigungseffekt“ bleibt er über Jahre hinweg funktionstüchtig und in optisch tadellosem Zustand.



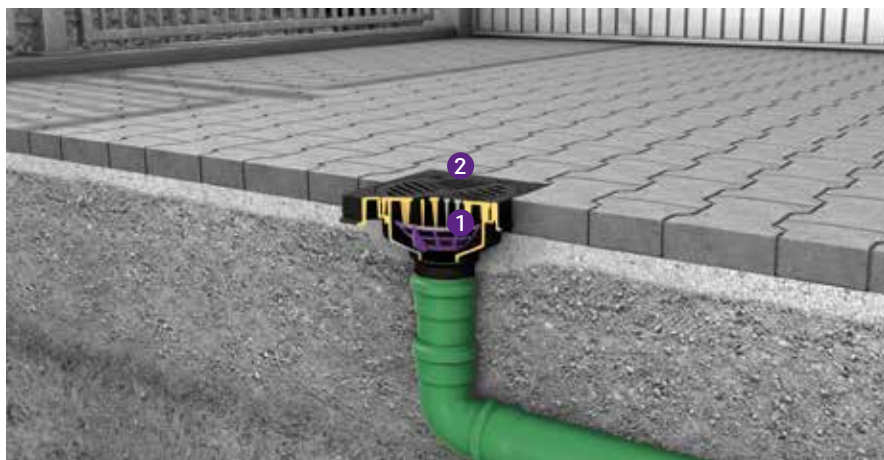

- ❶ Multistop als Geruchs-, Schaum- und Ungezieferschutz, Art. Nr. 48 500, Seite 3
- ❷ Verriegelungsschlüssel für Ecoguss-Schlitzroste mit Lock & Lift-System

Vorteile

- Kompakte Bauweise
- Direkter Anschluss an KG-Rohr
- Günstige Alternative
- Inklusive Schlammeimer
- Belastbar bis 12,5 t

Hofabläufe System 100

Hofablauf Ecoguss

Rohranschluss-Ablauf eckig, Auslauf senkrecht

- mit eckigem Tragerahmen und rundem Schlitzrost Ø 235 mm aus Ecoguss
- Klasse B 125, mit Lock & Lift-System
- mit Schlammeimer
- Abflussleistung 4,5 l/

Multistop optional als Zubehör

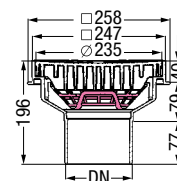

Nennweite	Art. Nr.	Stück Ka./Pa.
DN 100	67 110 B	1/24

Hofablauf Ecoguss

Rohranschluss-Ablauf rund, Auslauf senkrecht

- mit rundem Tragerahmen und rundem Schlitzrost Ø 235 mm aus Ecoguss
- Klasse B 125, mit Lock & Lift-System
- mit Schlammeimer
- Abflussleistung 4,5 l/

Multistop optional als Zubehör

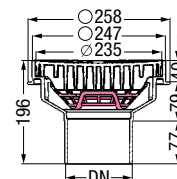

Nennweite	Art. Nr.	Stück Ka./Pa.
DN 100	67 111 B	1/24

Zubehör Multistop

- Ungeziefer-, Schaum- und Geruchssperre



Nennweite	Art. Nr.	Stück Ka./Pa.
-	48 500	1/-

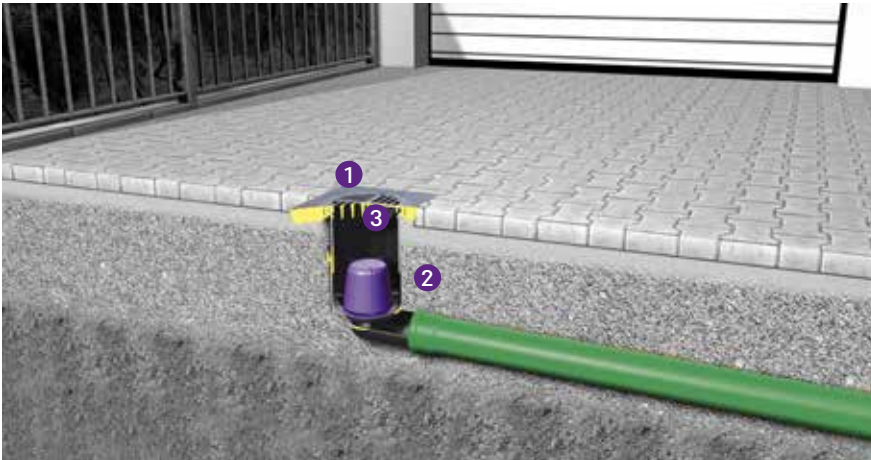

- ❶ Variables Aufsatzstück: drehbar, neigbar, höhenverstellbar um 110 mm
- ❷ Vertiefter Einbau bis frostfreie Tiefe v. 1020 mm mit Zwischenstück Art. Nr. 67 500
- ❸ Zubehör: *Multistop 200* als Geruchs-, Schaum- und Ungezieferschutz, Art. Nr. 48 520

Vorteile

- Kompakte Bauweise
- PKW-befahrbar

Hofabläufe System 200

Hofablauf *Ecoguss* 200

Auslauf seitlich, Auslauf senkrecht

- mit Grundkörper aus Kunststoff
- Aufsatzstück aus Ecoguss mit Tragerahmen
- Schlitzrost
- Klasse B 125, mit Lock & Lift-System
- mit Schlammeimer
- Abflussleistung 4,5 l/s
- befahrbar bis 12 t

Multistop 200 optional als Zubehör

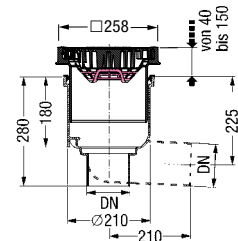

Nennweite	Art. Nr.	Auslauf	Stück Ka./Pa.
DN 100	67 923 B	seitlich	1/18
DN 100	67 922 B	senkrecht	1/18

Hofablauf *System* 200

Auslauf seitlich, Auslauf senkrecht

- mit Grundkörper aus Kunststoff
- Aufsatzstück aus Kunststoff mit Tragerahmen
- Schlitzrost
- Klasse A 15
- Abflussleistung 4,5 l/s
- befahrbar bis 1,5 t

Multistop 200 optional als Zubehör

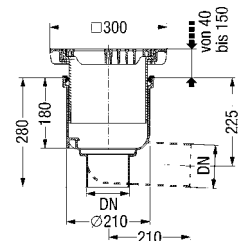

Nennweite	Art. Nr.	Auslauf	Stück Ka./Pa.
DN 100	67 020.30	seitlich	1/18
DN 100	67 060.30	senkrecht	1/18

Zubehör *Multistop 200*

- Ungeziefer-, Schaum- und Geruchssperre

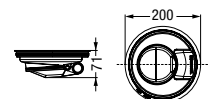

Nennweite	Art. Nr.	Stück Ka./Pa.
-	48 520	1/-



- 1 Optimale Rohrreinigung durch herausnehmbaren Schlammweimer
- 2 Vertiefter Einbau und seitliche Anschlüsse in einem Arbeitsschritt schnell und variabel eingebaut. Mit Zwischenstück Art. Nr. 67 600 für Rohranschluss DN 100

Vorteile

- Anbringen seitlicher Zuläufe
- Mit praktischer Wandbefestigung
- Frostfreier Einbau
- Schlammweimer verhindert Rohrverstopfung

Hofabläufe System 200

Regenablauf

Auslauf seitlich, Auslauf senkrecht

- für frostfreie Tiefe 545 mm
- Regeneinlaufdeckel mit Schutzrohr
- aus Kunststoff mit herausnehmbarem Glockengeruchsverschluss
- mit zwei Zwischenstücken
- mit Schlammweimer
- mit Wandbefestigung
- Abflussleistung 2,8 l/

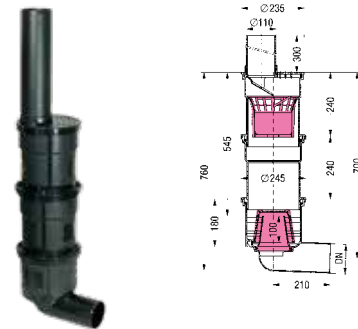

Nennweite	Art. Nr.	Auslauf	Stück Ka./Pa.
DN 100	67 970	seitlich	1/12
DN 100	67 960	senkrecht	1/12

Regenablauf

Auslauf seitlich, Auslauf senkrecht

- Regeneinlaufdeckel mit Schutzrohr
- aus Kunststoff mit Schlammweimer
- mit Wandbefestigung
- Abflussleistung 4,5 l/

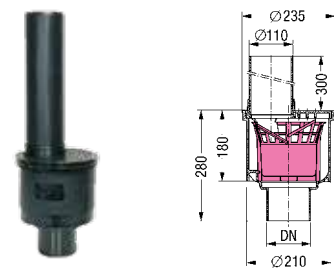

Nennweite	Art. Nr.	Auslauf	Stück Ka./Pa.
DN 100	67 945	seitlich	1/20
DN 100	67 940	senkrecht	1/20

Multistop optional als Zubehör

Zubehör Zwischenstück

- aus Kunststoff, Aufbauhöhe 240 mm

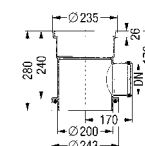

Nennweite	Art. Nr.	Auslauf	Stück Ka./Pa.
-	67 600	seitlich	1/36
-	67 500	senkrecht	1/36

Baukastensystem – System 200

Grundkörper Hofabläufe / Regenabläufe

aus Kunststoff, Abflussleistung 4,5 l/s, ohne Geruchsverschluss

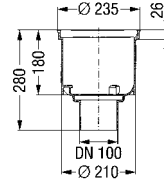
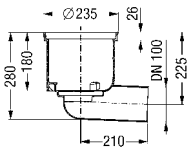

Nennweite	Art. Nr.	Auslauf	VE
DN 100	67 000	seitlich 2,5°	3/36

Nennweite	Art. Nr.	Auslauf	VE
DN 100	67 040	senkrecht	1/36

Aufsatzstücke Hofabläufe

aus Kunststoff, bestehend aus

- Aufsatzstück stufenlos höhenverstellbar
- Tragerahmen 300 mm
- Schlitzrost Ø 218 mm

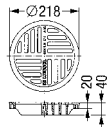

Klasse	Art. Nr.	VE
A 15 / L 15	27 173	1/-

aus Ecoguss

- Aufsatzstück mit Tragerahmen 250 mm
- runder Schlitzrost Ø 235 mm
- aus Ecoguss
- Klasse B 125
- mit Lock & Lift
- stufenlos höhenverstellbar

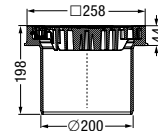

Art. Nr.	VE
67 985	1/24

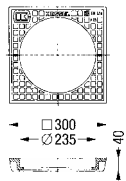

Klasse	Art. Nr.	VE
A 15 / L 15	27 180	1/120

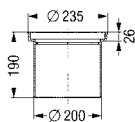

Nennweite	Art. Nr.	Auslauf	VE
DN 100	67 040	senkrecht	1/36

Aufsatzstücke Regenabläufe

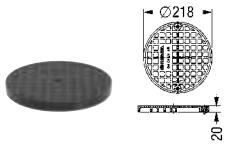

aus Kunststoff

- Abdeckplatte Ø 218 mm
- tagwasserdicht

Klasse	Art. Nr.	VE
A 15 / L 15	67 775	3/120



aus Kunststoff

- Regeneinlaufdeckel Ø 218 mm
- mit Schutzrohr DN 100

Art. Nr.	VE
67 750	10/80



aus Kunststoff

- Regeneinlaufdeckel Ø 218 mm
- mit Schlitzrost
- für zusätzliche Oberflächenentwässerung mit Schutzrohr DN 100

Art. Nr.	VE
67 700	10/80

Zubehör

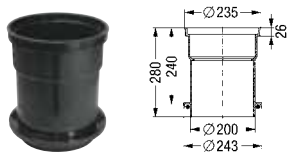

Zwischenstück

- aus Kunststoff
- Aufbauhöhe 240 mm
- Art.Nr. 67 500, VE 3/36



Zwischenstück

- aus Kunststoff
- mit seitlichem Zulauf
- Aufbauhöhe 240 mm
- Art.Nr. 67 600, VE 1/36

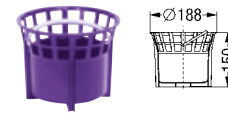

Schlammmeier

- aus PE-HD
- Art.Nr. 67 300, 1/-

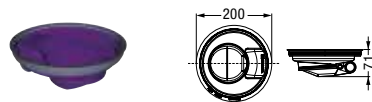

Multistop 200

- als Geruchs-, Schaum und Ungezieferperre
- passend für Artikel: 67 985, 67 923 B, 67 922 B
- Art.Nr. 48 520, 1/-



Lippdichtung

- Art.Nr. 27 140, VE 1/-



Lippdichtung

- verrutschsicher montierbar
- Art.Nr. 27 141, VE 1/-

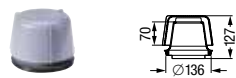

Glockengeruchverschlussersatz

- aus PP, herausnehmbar
- Sperrwasserhöhe H = 70 mm
- Art.Nr. 27 170, VE 12/-



Glockengeruchverschlussersatz

- aus PP herausnehmbar
- Sperrwasserhöhe 100 mm
- Art.Nr. 27 171, VE 12/-

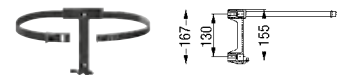

Wandbefestigung

- für Regenabläufe
- Art.Nr. 67 800, VE 1/-

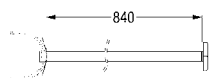

Aushebevorrichtung

- für Entnahme des Geruchverschlusses
- bei vertieftem Einbau
- Art.Nr. 850 144, VE 1/-



Verriegelungsschlüssel

- für Ecaguss-Schlitzroste
- aus PP herausnehmbar
- mit Lock & Lift-System
- Art.Nr. 67 007, VE 1/-

Deutschland

Verkauf / Auftragsabwicklung

Tel +49 (0) 8456 / 27-460

Fax +49 (0) 8456 / 27-200

verkauf@kessel.de

Technische Beratung / Ausschreibungen

Tel +49 (0) 8456 / 27-461

Fax +49 (0) 8456 / 27-197

technik@kessel.de

Technischer Kundendienst

Tel +49 (0) 8456 / 27-462

Fax +49 (0) 8456 / 27-173

kundendienst@kessel.de

Dienstleistung vor Ort

Tel +49 (0) 8456 / 27-465

dienstleistung@kessel.de

Österreich

Tel +43 (0) 820 / 919240

info@kessel.at

Schweiz

Tel +41 (0) 80 / 0000657

info@kessel-schweiz.ch



weitere Informationen
finden Sie auf

www.kessel.de



Technische Änderungen vorbehalten.

KESSEL AG

Bahnhofstraße 31 • 85101 Lenting

www.kessel.de